

IEC Gerätestecker C22, für sehr heisse Anwendungen 155°C, Schraub- oder Schnappmontage, frontseitig



Schraubbefestigung von Frontseite  
Montageflansch mit Versenkklöchern  
schwarz



Schnappbefestigung von Frontseite  
schwarz



Siehe unten:  
[Zulassungen und Konformitäten](#)

### Beschreibung

- Einbau in Platten
- Schnapp- oder Schraubbefestigung , von Frontseite
- 1 Funktion :
- Gerätestecker , Stiftemperatur 155 °C , Schutzklasse I
- Sicherheit elektrischer Geräte für den Hausgebrauch und ähnliche Zwecke. Erfüllt die Anforderungen für Geräte in unbeaufsichtigtem Betrieb. Dies beinhaltet die verschärften Glühdrahtanforderungen nach IEC 60695-2-11 oder -12 & -13.
- Löt-, Steck- oder Schraubanschluss

### Referenzen

Alternativ: Version mit Netzfilter [C22F](#)

### Weblinks

[pdf-Datenblatt](#), [html-Datenblatt](#), [Allgemeine Produktinformation](#), [Distributor-Stock-Check](#), [Zubehör](#), [Detailanfrage zu Typ](#)

### Technische Daten

Nennraten IEC	16A / 250VAC; 50Hz
Nennraten UL/CSA	20A / 250VAC; 60Hz
Spannungsfestigkeit	> 6 kVAC zwischen L-N > 4 kVAC zwischen L/N-PE (1 min/50Hz)
Zulässige Betriebstemperatur	-25 °C bis 155 °C
IP-Schutzgrad	von Frontseite IP20 gemäss IEC 60529
Berührungsschutz	Geeignet für Geräte der Schutzklasse I gemäss IEC 61140
Anschluss	Löt-, Steck- oder Schraubanschluss
Plattendicke S	Schnappbefestigung 1/1.5/2/2.5/3 mm
Material: Gehäuse	PA, schwarz, UL 94V-0

Gerätestecker/-Dose	C22 gemäss IEC 60320-1 UL 60320-1, CSA C22.2 no. 60320-1 (Für heisse Bedingungen) Stiftemperatur 155 °C, 16A, Schutzklasse I
---------------------	--

### Zulassungen und Konformitäten

Detaillierte Informationen zu Zulassungen, Normanforderungen, Verwendungshinweisen und Prüfdetails finden Sie in [Details über Zulassungen](#)

SCHURTER Produkte sind grundsätzlich für den Einsatz im industriellen Umfeld ausgelegt. Sie verfügen über Zulassungen unabhängiger Prüfstellen gemäss nationaler und internationaler Normen.

Produkte mit spezifischen Eigenschaften und Anforderungen wie sie etwa im Bereich Automotive nach IATF 16949, der Medizintechnik gemäss ISO 13485 oder in der Luft- und Raumfahrt gefordert werden, können ausschliesslich mit kundenspezifischen, individuellen Vereinbarungen durch SCHURTER angeboten werden.

### Zulassungen



Durch das Zulassungszeichen bescheinigen die Prüfstellen die Einhaltung der sicherheitstechnischen Anforderungen, die an elektronische Produkte gestellt werden.

Zulassung Referenztyp: 1681

Zulassungslogo	Zertifikat	Zulassungsstelle	Beschreibung
	<a href="#">KEMA Zulassungen</a>	KEMA	Ausweisnummer: 71-110015
	<a href="#">UL Zulassungen</a>	UL	UL File Number: E96454
	<a href="#">CCC Zulassungen</a>	CCC	CCC Ausweisnummer: 2016180204002720



## Produktnormen

Produktnormen, welche referenziert werden

Organisation	Design	Norm	Beschreibung
	Ausgelegt gemäss	IEC 60320-1	Gerätekupplungen für Haushalt und ähnliche allgemeine Zwecke
	Ausgelegt gemäss	UL 60320-1	Norm für Befestigungsstecker und Steckdosen
	Ausgelegt gemäss	CSA C22.2 no. 60320-1	Allgemeine Anwendung, Befestigungsstecker und ähnliche Verdrahtungsanschlüsse





## Anwendungsnormen

Anwendungsnormen, in welchen die Produkte entsprechend verwendet werden können

Organisation	Design	Norm	Beschreibung
	Ausgelegt für Anwendungen gemäss	IEC/UL 60950	IEC 60950-1 enthält die grundlegenden Anforderungen an die Sicherheit der Geräte in der Informationstechnologie
	Ausgelegt für Anwendungen gemäss	IEC 60335-1	Sicherheit elektrischer Geräte für den Hausgebrauch und ähnliche Zwecke. Erfüllt die Anforderungen für Geräte in unbeaufsichtigtem Betrieb. Dies beinhaltet die verschärften Glühdrahtanforderungen nach IEC 60695-2-11 oder -12 & -13.

## Konformitäten

Das Produkt ist konform mit folgenden Richtlinien

Identifikation	Details	Aussteller	Beschreibung
	<a href="#">CE-Konformitätserklärung</a>	SCHURTER AG	Die CE-Kennzeichnung erklärt, dass das Produkt gemäss der EU-Vordnung 765/2008 den geltenden Anforderungen genügt, die in den Harmonisierungsrechtsvorschriften der Gemeinschaft über ihre Anbringung festgelegt sind.
	RoHS	SCHURTER AG	Richtlinie RoHS 2011/65/EU, Ergänzung (EU) 2015/863
	China RoHS	SCHURTER AG	Das Gesetz SJ/T 11363-2006 (China RoHS) ist seit dem 1. März 2007 in Kraft. Ähnlich wie bei der EU-Richtlinie RoHS.
	REACH	SCHURTER AG	Am 1. Juni 2007 trat die Verordnung (EG) Nr. 1907/2006 zur Registrierung, Bewertung, Zulassung und Beschränkung chemischer Stoffe 1 (kurz: "REACH") in Kraft.
	<a href="#">White Paper Glühdrahtprüfung</a>	SCHURTER AG	Erfüllt die Anforderungen von IEC 60335-1 für Geräte in unbeaufsichtigtem Betrieb. Dies beinhaltet die verschärften Glühdrahtanforderungen nach IEC 60695-2-11 oder -12 & -13.

**Abmessungen [mm]**

Schraubmontage

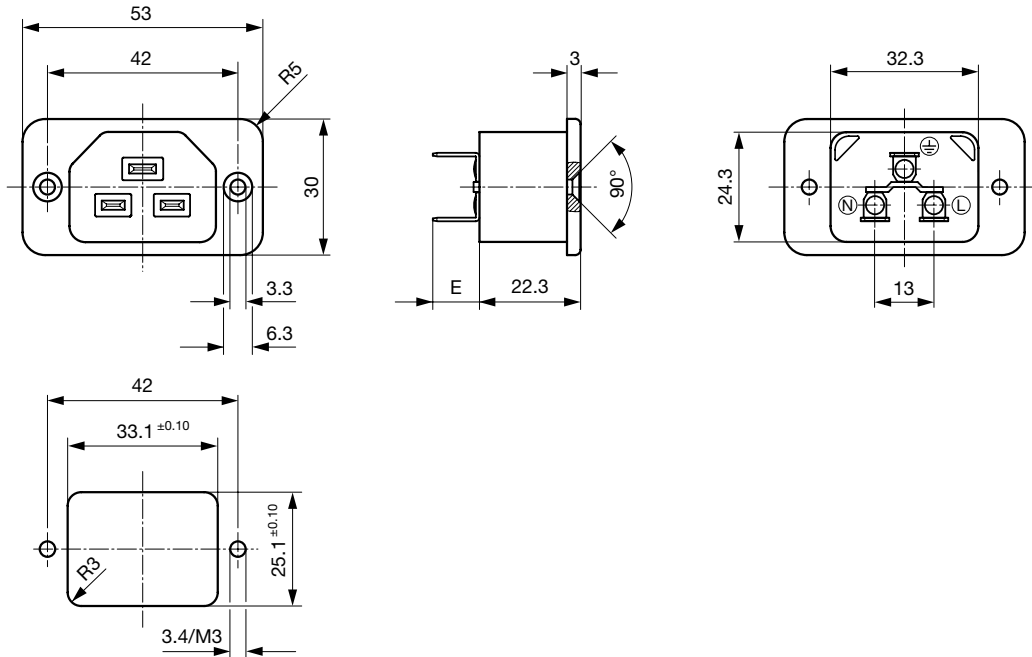

- E: Steckanschlüsse 6.3x0.8 mm: 10.3 mm
- E: Steckanschlüsse 4.8x0.8 mm: 9.3 mm
- E: Lötanschlüsse: 5.1 mm
- E: Schraubanschlüsse: 10.3 mm

Schnappmontage

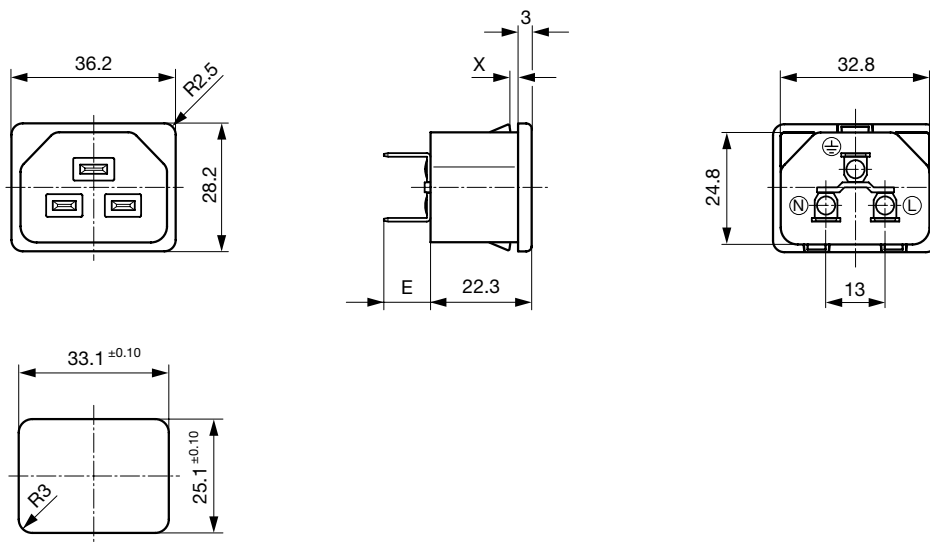

- E: Steckanschlüsse 6.3x0.8 mm: 10.3 mm
- E: Steckanschlüsse 4.8x0.8 mm: 9.3 mm
- E: Lötanschlüsse: 5.1 mm
- E: Schraubanschlüsse: 10.3 mm

## Konfig. Code



1681 - H - A B C 0 - D - E G

Bei den Buchstaben handelt es sich um Platzhalter für die Schlüssel der entsprechenden Auswahlwerte in den Schlüssel Tabellen.

1681 - H - A B C 0 - D - E G = Ausführung

Ausführung	Konfigurations-Schlüssel
Schutzklasse I	X

1681 - H - A B C 0 - D - E G = Anschlüsse

Anschluss L	Konfigurations-Schlüssel
Flachsteckanschluss (4.8 x 0.8 mm) 	8
Flachsteckanschluss (6.3 x 0.8 mm) 	9
Schraubanschluss	A
Lötanschluss (L = 5.1 mm)	D

1681 - H - A B C 0 - D - E G = Anschlüsse

Anschluss N	Konfigurations-Schlüssel
Flachsteckanschluss (4.8 x 0.8 mm)	8
Flachsteckanschluss (6.3 x 0.8 mm)	9
Schraubanschluss	A
Lötanschluss (L = 5.1 mm)	D

Symbole analog wie in Tabelle A

1681 - H - A B C 0 - D - E G = Anschlüsse

Anschluss N	Konfigurations-Schlüssel
Flachsteckanschluss (4.8 x 0.8 mm)	8
Flachsteckanschluss (6.3 x 0.8 mm)	9
Schraubanschluss	A
Lötanschluss (L = 5.1 mm)	D

## Alle Varianten

Anschlüsse L / N	Anschluss Erde	Bauform	Plattendicke s [1/10 mm]	Konfig. Code	Bestell-Nummer
Lötanschluss (L = 5.1 mm)	Lötanschluss (L = 5.1 mm)	Montageflansch mit Versenklöchern		1681-X-DDD0-A-100-00	6173.0001
Flachsteckanschluss (4.8 x 0.8 mm)	Flachsteckanschluss (4.8 x 0.8 mm)	Montageflansch mit Versenklöchern		1681-X-8880-A-100-00	6173.0002
Flachsteckanschluss (6.3 x 0.8 mm)	Flachsteckanschluss (6.3 x 0.8 mm)	Montageflansch mit Versenklöchern		1681-X-9990-A-100-00	6173.0003
Schraubanschluss	Schraubanschluss	Montageflansch mit Versenklöchern		1681-X-AAA0-A-100-00	6173.0004
Lötanschluss (L = 5.1 mm)	Lötanschluss (L = 5.1 mm)	Snap-in (s=Wandstärke)	10	1681-X-DDD0-A-410-00	6173.0009
Lötanschluss (L = 5.1 mm)	Lötanschluss (L = 5.1 mm)	Snap-in (s=Wandstärke)	15	1681-X-DDD0-A-415-00	6173.0010
Lötanschluss (L = 5.1 mm)	Lötanschluss (L = 5.1 mm)	Snap-in (s=Wandstärke)	20	1681-X-DDD0-A-420-00	6173.0011
Lötanschluss (L = 5.1 mm)	Lötanschluss (L = 5.1 mm)	Snap-in (s=Wandstärke)	25	1681-X-DDD0-A-420-00	6173.0012
Lötanschluss (L = 5.1 mm)	Lötanschluss (L = 5.1 mm)	Snap-in (s=Wandstärke)	30	1681-X-DDD0-A-430-00	6173.0013

Anschluss Erde	Konfigurations-Schlüssel
Flachsteckanschluss (4.8 x 0.8 mm)	8
Flachsteckanschluss (6.3 x 0.8 mm)	9
Schraubanschluss	A
Lötanschluss (L = 5.1 mm)	D

Symbole analog wie in Tabelle A

1681 - H - A B C 0 - D - E G = Farbe

Farbe	Konfigurations-Schlüssel
Schwarz	A

1681 - H - A B C 0 - D - E G = Bauform

Bauform	Konfigurations-Schlüssel
Montageflansch mit Versenklöchern	1
Snap-in (s=Wandstärke)	4

1681 - H - A B C 0 - D - E G = Mass S

Mass "S"	Konfigurations-Schlüssel
10	
15	
20	
25	
30	

Das Mass "S" wird in ( $1/_{10}$  mm) dargestellt. Diese Angabe gilt auch für den Nummernschlüssel

Anschlüsse L / N	Anschluss Erde	Bauform	Plattendicke s [1/10 mm]	Konfig. Code	Bestell-Nummer
Flachsteckanschluss (4.8 x 0.8 mm)	Flachsteckanschluss (4.8 x 0.8 mm)	Snap-in (s=Wandstärke)	10	1681-X-8880-A-410-00	6173.0014
Flachsteckanschluss (4.8 x 0.8 mm)	Flachsteckanschluss (4.8 x 0.8 mm)	Snap-in (s=Wandstärke)	15	1681-X-8880-A-415-00	6173.0015
Flachsteckanschluss (4.8 x 0.8 mm)	Flachsteckanschluss (4.8 x 0.8 mm)	Snap-in (s=Wandstärke)	20	1681-X-8880-A-420-00	6173.0016
Flachsteckanschluss (4.8 x 0.8 mm)	Flachsteckanschluss (4.8 x 0.8 mm)	Snap-in (s=Wandstärke)	25	1681-X-8880-A-425-00	6173.0017
Flachsteckanschluss (4.8 x 0.8 mm)	Flachsteckanschluss (4.8 x 0.8 mm)	Snap-in (s=Wandstärke)	30	1681-X-8880-A-430-00	6173.0018
Flachsteckanschluss (6.3 x 0.8 mm)	Flachsteckanschluss (6.3 x 0.8 mm)	Snap-in (s=Wandstärke)	10	1681-X-9990-A-410-00	6173.0019
Flachsteckanschluss (6.3 x 0.8 mm)	Flachsteckanschluss (6.3 x 0.8 mm)	Snap-in (s=Wandstärke)	15	1681-X-9990-A-415-00	6173.0020
Flachsteckanschluss (6.3 x 0.8 mm)	Flachsteckanschluss (6.3 x 0.8 mm)	Snap-in (s=Wandstärke)	20	1681-X-9990-A-420-00	6173.0021
Flachsteckanschluss (6.3 x 0.8 mm)	Flachsteckanschluss (6.3 x 0.8 mm)	Snap-in (s=Wandstärke)	25	1681-X-9990-A-425-00	6173.0022
Flachsteckanschluss (6.3 x 0.8 mm)	Flachsteckanschluss (6.3 x 0.8 mm)	Snap-in (s=Wandstärke)	30	1681-X-9990-A-430-00	6173.0023

Die aufgeführten Varianten sollten ab Lager lieferbar sein. Weitere Ausführungen auf Anfrage [www.schurter.com/kontakt](http://www.schurter.com/kontakt)

■ Oft verkauft.

Sie können die Verfügbarkeit all unserer Produkte in Echtzeit prüfen: <https://www.schurter.com/de/Stock-Check/Produktverfuegbarkeit-SCHURTER>

**Verpackungseinheit** 50 ST

## Passende Stecker/Dosen

### Kategorie / Beschreibung



#### Gerätesteckdose Übersicht komplett

1658, Montage: Anschlussleitung, Schraubklemmen Gerätesteckdose: IEC C21	1658
1659, Montage: Anschlussleitung, Kabel Gerätesteckdose: IEC C21	1659

[Gerätesteckdose weitere Typen zu 1681](#)



#### Netzanschlussleitung Übersicht komplett

Kabelverbindung 16 A, Eurostecker, 2.5 m, Gerätesteckdose IEC C21, H05VV-F3G1.5, schwarz	6051.5001
Kabelverbindung 16 A, Nordamerika, 2.5 m, Gerätesteckdose IEC C21, SJT 3x14 AWG, schwarz	6051.5002

[Netzanschlussleitung weitere Typen zu 1681](#)



#### Netzweiterverbindungsleitung Übersicht komplett

Kabelverbindung 16 A, IEC Gerätestecker, 2.0 m, Gerätesteckdose IEC C21, H05VV-F3G1.5 / SJT 3x14 AWG, schwarz	6051.5003
---	-----------

[Netzweiterverbindungsleitung weitere Typen zu 1681](#)