

Sicherungs-Einsetzer/-Auszieher mit Abdeckfunktion für 10.3x38 mm Sicherungen in Clips, angemeldetes Patent



ESO Sicherungs-Einsetzer/-Auszieher
 (Bestandteil des Lieferumfangs)
Zwingend erforderliches Zubehör separat bestellen

Siehe unten:
[Zulassungen und Konformitäten](#)

Beschreibung

- Sicherungs-Einsetzer, -Auszieher und -Abdeckung in einem
- Patentiertes, kompaktes und kosteneffektives Design
- Klemmenmarkierung optional möglich
- Berührungssicher nach IP20
- Unverlierbare Sicherung
- Nur für den Einsatz mit CSO-Clips konzipiert

Anwendungen

- Alle Photovoltaik-Anwendungen
- Wechselrichter
- Batterie-Laderegler
- Strangsicherung
- DC-Anwendungen

Referenzen

Passende Abdeckung zu [ASO 10.3x38](#); [CSO](#)

Weblinks

[pdf-Datenblatt](#), [html-Datenblatt](#), [Allgemeine Produktinformation](#), [Verpackungsdetails](#), [Distributor-Stock-Check](#), [Zubehör](#), [Detailanfrage zu Typ](#), [Microsite](#), [Video](#)

Technische Daten

Sicherungseinsatz	10.3 x 38 mm
Montage	Steckmontage
Schutzgrad	IP 20
Zulässige Umgebungstemp.	-40 °C bis 85 °C
Klimakategorie	40/085/21 gemäss IEC 60068-1
Material	Thermoplast schwarz UL 94V-0
Einzelgewicht	9.2 g
Lagerbedingungen	0 °C bis 60 °C, max. 70% r.F.
Stempelung	 Typ, Sicherheitshinweis

Kontaktwiderstand	< 5 mΩ bei 20 mV
-------------------	------------------

Zulassungen und Konformitäten

Detaillierte Informationen zu Zulassungen, Normanforderungen, Verwendungshinweisen und Prüfdetails finden Sie in [Details zu Zulassungen](#)

Zulassungen



Durch das Zulassungszeichen bescheinigen die Prüfstellen die Einhaltung der sicherheitstechnischen Anforderungen, die an elektronische Produkte gestellt werden.

Zulassung Referenztyp: ESO

Zulassungslogo	Zertifikat	Zulassungsstelle	Beschreibung
	UL Zulassungen	UL	UL File Number: E39328

Produktnormen

Produktnormen, welche referenziert werden

Organisation	Design	Norm	Beschreibung
	Ausgelegt gemäss	UL 4248-1	Sicherungshalter allgemeine Anforderungen
	Ausgelegt gemäss	CSA C22.2 no. 4248.1	Sicherungshalter allgemeine Anforderungen





Anwendungsnormen

Anwendungsnormen, in welchen die Produkte entsprechend verwendet werden können

Organisation	Design	Norm	Beschreibung
	Ausgelegt für Anwendungen gemäss	IEC/UL 60950	IEC 60950-1 enthält die grundlegenden Anforderungen an die Sicherheit der Geräte in der Informationstechnologie

Konformitäten

Das Produkt ist konform mit folgenden Richtlinien

Identifikation	Details	Aussteller	Beschreibung
	CE-Konformitätserklärung	SCHURTER AG	Die CE-Kennzeichnung erklärt, dass das Produkt gemäss der EU-Vordnung 765/2008 den geltenden Anforderungen genügt, die in den Harmonisierungsrechtsvorschriften der Gemeinschaft über ihre Anbringung festgelegt sind.
	RoHS	SCHURTER AG	EU Richtlinie RoHS 2011/65/EU
	China RoHS	SCHURTER AG	Das Gesetz SJ/T 11363-2006 (China RoHS) ist seit dem 1. März 2007 in Kraft. Ähnlich wie bei der EU-Richtlinie RoHS.
	REACH	SCHURTER AG	Am 1. Juni 2007 trat die Verordnung (EG) Nr. 1907/2006 zur Registrierung, Bewertung, Zulassung und Beschränkung chemischer Stoffe 1 (kurz: "REACH") in Kraft.

Dimension [mm]

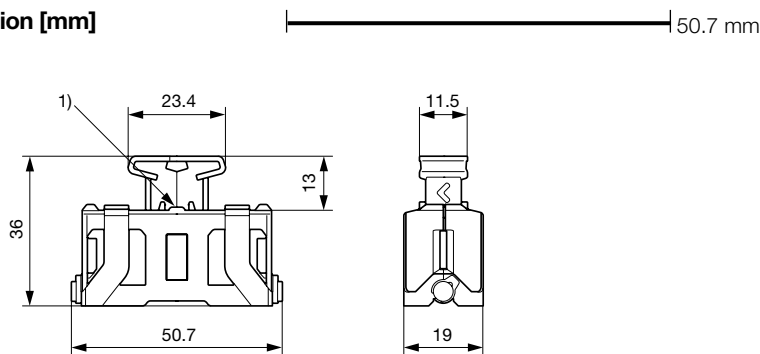

¹⁾ Position für optionale Klemmenmarkierung
 (Klemmenbreite: 5.2 mm, Schriftfeldgrösse: 4.6x5.1 mm,
 z.B. Artikel 0818153 von Phoenix Contact)

Alle Varianten

Typ	Verpackung	Bestell-Nummer
ESO 10.3x38	Kartonschachtel (50 St.)	0853.1250
ESO 10.3x38	Kartonschachtel (500 St.)	0853.1251

Sie können die Verfügbarkeit all unserer Produkte in Echtzeit prüfen: <https://www.schurter.com/de/Stock-Check/Produktverfuegbarkeit-SCHURTER>

Zwingend erforderliches Zubehör

Beschreibung



CSO
 Hochleistungs-Sicherungs-Clip, 10.3 x 38 / 10.3 x 85 mm, 1500 VAC/DC, 32 A