

AC Filter, 2-Stufig, sehr breitbandige Dämpfung



Siehe unten:  
**Zulassungen und Konformitäten**

### Beschreibung

- Netzfilter in Standard-Version
- 2-stufig
- Sehr hohe Dämpfung

### Merkmale

- Ausgelegt für höhere Betriebsströme
- Schutz gegen Störspannungen aus dem Netz  
Im Gerät erzeugte Störspannungen werden stark abgeschwächt
- Speziell für Industrieanwendungen wie: Frequenzumformer, Schrittmotor-Antriebe, USV-Anlagen, Stromrichter
- Geeignet für den Einsatz in Geräten nach IEC/UL 60950

### Weitere Ausführungen auf Anfrage

- Version mit Litzenanschlüssen

### Referenzen

Alternativ: Standard Version

### Weblinks

[pdf-Datenblatt](#), [html-Datenblatt](#), [Allgemeine Produktinformation](#), [Distributor-Stock-Check](#), [Detailanfrage zu Typ](#), [Microsite](#)

### Technische Daten

Nenndaten IEC	8 - 25A @ Tu 40 °C / 250VAC; 50Hz	Netzfilter	Standard- und Industrieversion, IEC 60939, UL 1283, CSA C22.2 no. 8
Nenndaten UL/CSA	8 - 25A @ Tu 40 °C / 125VAC; 60Hz		<a href="#">Technische Details</a>
Ableitstrom	industriell < 3.5mA (V / 60Hz)	MTBF	> 200'000h gemäss MIL-HB-217 F
Spannungsfestigkeit	> 1.7kVDC zwischen L-N > 2.7kVDC zwischen L/N-PE Prüfspannung (2 sec)		
Zulässige Betriebstemperatur	-25 °C bis 100 °C		
Klimakategorie	25/100/21 gemäss IEC 60068-1		
Schutzklasse	Geeignet für Geräte der Schutzklasse I gemäss IEC 61140		
Anschluss	Schraub		
Material: Gehäuse	Metall		

### Zulassungen und Konformitäten

Detaillierte Informationen zu Zulassungen, Normanforderungen, Verwendungshinweisen und Prüfdetails finden Sie in [Details über Zulassungen](#)



SCHURTER Produkte sind grundsätzlich für den Einsatz im industriellen Umfeld ausgelegt. Sie verfügen über Zulassungen unabhängiger Prüfstellen gemäss nationaler und internationaler Normen.

Produkte mit spezifischen Eigenschaften und Anforderungen wie sie etwa im Bereich Automotive nach IATF 16949, der Medizintechnik gemäss ISO 13485 oder in der Luft- und Raumfahrt gefordert werden, können ausschliesslich mit kundenspezifischen, individuellen Vereinbarungen durch SCHURTER angeboten werden.

### Zulassungen







Durch das Zulassungszeichen bescheinigen die Prüfstellen die Einhaltung der sicherheitstechnischen Anforderungen, die an elektronische Produkte gestellt werden.

Zulassung Referenztyp: FMBB

Zulassungslogo	Zertifikat	Zulassungsstelle	Beschreibung
	<a href="#">VDE Zulassungen</a>	VDE	Ausweisnummer: 40004673
	<a href="#">UL Zulassungen</a>	UL	UL File Number: E72928

**Produktnormen**

Produktnormen, welche referenziert werden

Organisation	Design	Norm	Beschreibung
	Ausgelegt gemäss	IEC 60320-1	Gerätekupplungen für Haushalt und ähnliche allgemeine Zwecke
	Ausgelegt gemäss	IEC 60939	Passive Filter für die Unterdrückung von elektromagnetischen Störungen
	Ausgelegt gemäss	UL 498	Norm für Befestigungsstecker und Steckdosen
	Ausgelegt gemäss	UL 1283	Elektromagnetische Interferenzfilter
	Ausgelegt gemäss	CSA C22.2 no. 42	Allgemeine Anwendung, Befestigungsstecker und ähnliche Verdrahtungsanschlüsse
	Ausgelegt gemäss	CSA C22.2 no. 8	Filter gegen elektromagnetische Störungen (EMI)





**Anwendungsnormen**

Anwendungsnormen, in welchen die Produkte entsprechend verwendet werden können

Organisation	Design	Norm	Beschreibung
	Ausgelegt für Anwendungen gemäss	IEC/UL 60950	IEC 60950-1 enthält die grundlegenden Anforderungen an die Sicherheit der Geräte in der Informationstechnologie

**Konformitäten**

Das Produkt ist konform mit folgenden Richtlinien

Identifikation	Details	Aussteller	Beschreibung
	<a href="#">CE-Konformitätserklärung</a>	SCHURTER AG	Die CE-Kennzeichnung erklärt, dass das Produkt gemäss der EU-Vordnung 765/2008 den geltenden Anforderungen genügt, die in den Harmonisierungsrechtsvorschriften der Gemeinschaft über ihre Anbringung festgelegt sind.
	RoHS	SCHURTER AG	Richtlinie RoHS 2011/65/EU, Ergänzung (EU) 2015/836
	China RoHS	SCHURTER AG	Das Gesetz SJ/T 11363-2006 (China RoHS) ist seit dem 1. März 2007 in Kraft. Ähnlich wie bei der EU-Richtlinie RoHS.
	REACH	SCHURTER AG	Am 1. Juni 2007 trat die Verordnung (EG) Nr. 1907/2006 zur Registrierung, Bewertung, Zulassung und Beschränkung chemischer Stoffe 1 (kurz: "REACH") in Kraft.

**Dimension [mm]**

Gehäuse 24-2

Gehäuse 16-2

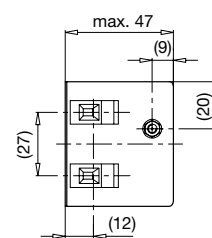
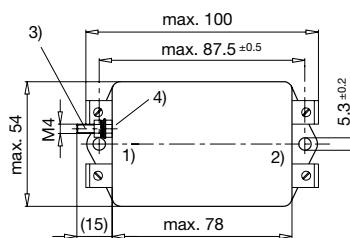
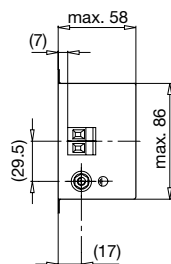
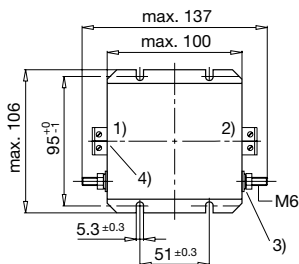

- 1) Netz
- 2) Last
- 3) Anziehdrehmoment 3...4 Nm
- 4) Klemmen Anziehdrehmoment 0.6...0.8 Nm

- 1) Netz
- 2) Last
- 3) Anziehdrehmoment 3...4 Nm
- 4) Kontermutter nicht lösen

Gehäuse 31-2

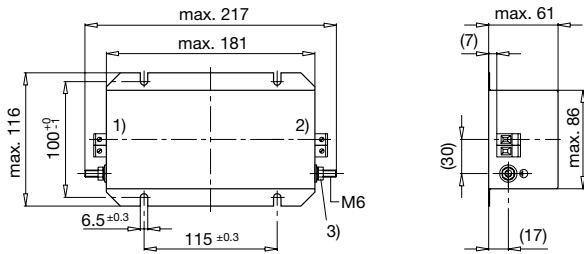

Gehäuse 31-6

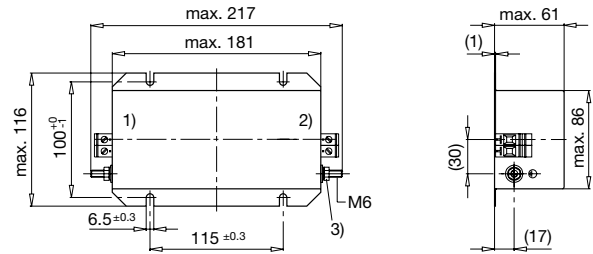

- 1) Netz
- 2) Last
- 3) Anziehdrehmoment 3...4 Nm

- 1) Netz
- 2) Last
- 3) Anziehdrehmoment 3...4 Nm

Schaltbilder

S1 Standard Version

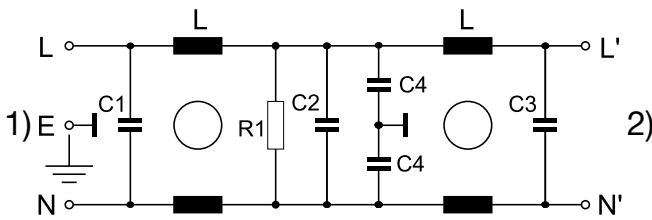

- 1) Netz
- 2) Last

S2 Standard Version

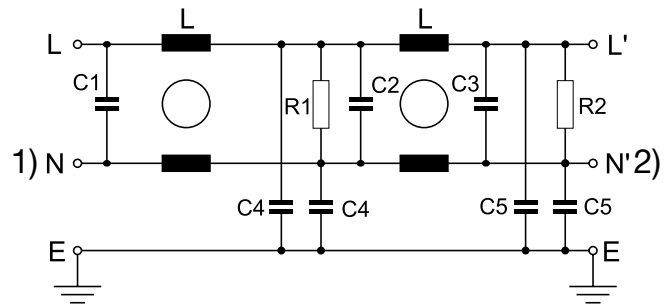

- 1) Netz
- 2) Last

Einfügungsdämpfungen

----- 50Ω symmetrisch    \_\_\_\_\_ 50Ω asymmetrisch

Standard Version

8 A

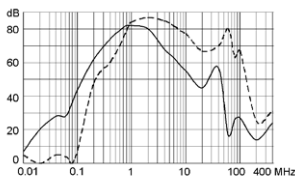

Industrie Version

12 A

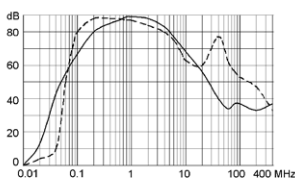

16 A

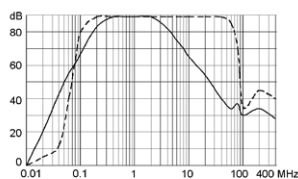

25 A

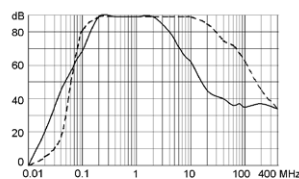

Alle Varianten

Nennstrom [A]	Filter-Typ	Ableitstrom [mA]	L [mH]	C1 (X2) [ $\mu$ F]	C2 (X2) [ $\mu$ F]	C3 (X2) [ $\mu$ F]	C4 (Y2) [nF]	C5 (Y2) [nF]	R1, R2 [M $\Omega$ ]	Schaltbild	Klemmen [mm <sup>2</sup> ]	Gewicht [g]	Bestellnummer
8	Standardversion	0.25	2 x 7	0.1	0.15	0.47	2.2	-	1	S1	4	410 g	16-2 5500.2068
12	Industrieversion	3.5	2 x 5	2.2	2.2	2.2	33	2.2	0.5	S2	4	1000 g	24-2 5500.2069
16	Industrieversion	3.5	2 x 3.5	2.2	2.2	2.2	33	2.2	0.5	S2	4	2400 g	31-2 5500.2070
25	Industrieversion	3.5	2 x 3.5	2.2	2.2	2.2	33	2.2	0.5	S2	6	2500 g	31-6 5500.2071

■ Oft verkauft.

Sie können die Verfügbarkeit all unserer Produkte in Echtzeit prüfen:<https://www.schurter.com/de/Stock-Check/Produktverfuegbarkeit-SCHURTER>

Verpackungseinheit 5 ST